

(第二部份)

重機械操作－挖掘機單一級技術士技能檢定術科測試

應檢參考資料

壹、重機械操作－挖掘機單一級技術士技能檢定術科測試應檢人須知	1
貳、重機械操作－挖掘機單一級技術士技能檢定術科評審總表	3
參、重機械操作－挖掘機單一級技術士技能檢定術科測試試題	
一、挖掘機目視機具檢查(07002-1050401)	
(一)術科第一站試題說明	4
(二)挖掘機目視機具檢查報告及評審標準表(應檢人兼用).....	5
二、挖掘機作業前檢查(07002-1050402)	
(一)術科第二站試題說明	6
(二)挖掘機作業前檢查場地佈置圖	7
(三)挖掘機作業前檢查評審標準表(監評人員專用).....	8
(四)挖掘機作業前檢查評審紀錄表(監評人員專用).....	9
(五)挖掘機作業前檢查儀表符號辨識表(監評人員專用).....	10
(六)挖掘機作業前檢查儀表符號說明表(應檢人參考使用).....	11
三、挖掘機裝車作業(07002-1050403)	
(一)術科第三站試題說明	12
(二)挖掘機裝車作業場地佈置圖	13
(三)挖掘機裝車作業評審標準表(監評人員專用).....	14
四、挖掘機挖溝回填整平作業(07002-1050404)	
(一)術科第四站試題說明	15
(二)挖掘機挖溝回填整平作業場地佈置圖	16
(三)挖掘機挖溝回填整平作業評審標準表(監評人員專用).....	17
肆、重機械操作－挖掘機單一級技術士技能檢定術科測試時間配當表	18

壹、重機械操作－挖掘機單一級技術士技能檢定術科測試

應檢人須知

一、本檢定共分四站，各站說明如下：

站別	站名 / 試題編號	檢定時間	檢定內容	備考
一	挖掘機目視機具檢查 07002-1050401	8 分鐘	以目視及簡易器具實施機具檢查作業並作出檢查結果	任何一站不及格或缺考，總評為不合格。
二	挖掘機作業前檢查 07002-1050402	7 分鐘	依規定內容實施作業前檢查(測試時間 5 分鐘)，並正確辨識或說明儀表符號(測試時間 2 分鐘)	
三	挖掘機裝車作業 07002-1050403	5 分鐘	實地挖掘土石方料並裝載至指定車斗內，其產量須達標準值	
四	挖掘機挖溝回填整平作業 07002-1050404	10 分鐘	依規定標準內容於指定區域實施挖溝、回填及整平作業	

二、本檢定各站皆須及格且無缺考，總評為合格。

三、應檢人測試前請詳閱應檢參考資料及術科試題相關資料，避免未按試題規定操作或違規情事發生，亦不得藉故要求監評人員或辦理單位作與測試內涵有關之技能性提示、藉故示範或說明檢定要領。

四、第一站試場提供檢定之機具廠牌、型號如下：(由辦理單位填寫)

廠牌：	型號：
-----	-----

五、第一、二、四站試場提供檢定之機具挖斗容量 0.4~0.69 m³ 之間，重量 10~13 公噸之間；第三站提供檢定機具挖斗容量 0.7~0.89 m³ 之間，重量 19~21 公噸之間供應檢人測試使用。

六、辦理單位提供之檢定機具除第一站外，其餘各站均須裝置「操作模式轉換器」(YMKH 四種模式)，應檢人得任選一種操作模式實施測試。

七、應檢人於第一站僅做檢查及填寫紀錄表(試場準備之藍色原子筆填寫)，不做故障排除與維修，經監評人員發現有題外之操作，本站以不及格處置。

八、應檢人於術科測試檢定期間不得藉故、提早或非排定測試時間擅自進入各站應檢區，倘有違反規定者其術科成績以不合格處置。

九、應檢人檢定時間係指規定測試時間，除機具、設備於檢定過程中故障得予以暫停計時外，不得藉故延長檢定時間。

十、應檢人參加檢定測試需注意自身與他人安全，**進入測試區應全程配戴安全帽**。倘檢定過程中有違反工作安全標準，監評人員得立即制止應檢人繼續操作，該站成績以不及格處置。

十一、檢定當日場次須注意事項：

(一)應檢人須注意檢定當日排定測試場次(區分第一、二場次)，檢定程序依「術科測試時間配當表」實施。

(二)應檢人依排定場次時間辦理報到手續，出示術科測試通知單、准考證及國民身分證或其他法定身分證明文件。

(三)應檢人於當日場次測試請著適當束(扣)緊之服裝，不得穿著短褲、拖(涼)鞋應檢。

(四)辦理單位所提供之設備、機具規格如有不符、損壞或短少情形，應檢人可立即反應監評人員予以說明或場地管理人員實施更換、調整及補充；檢定中(後)如有操作損壞或短少，應照價賠償。

(五)應檢人於各分站須依監評人員指示開始測試，測試作業須在規定時間內完成，各分站監評人員於檢定測試時間結束前 1 分鐘得提示應檢人注意檢定時間，測試時間結束，監評人員即停止應檢人測試並停止計時。

(六)應檢人於檢定當日測試場次，不得有冒名頂替測試、飲酒(含酒精性飲料)、抽菸及嚼檳榔等違規行為。

(七)應檢人進入各站測試場地，不得使用行動電話、攝錄功能電子器材，對個人或其他應檢人拍攝記錄檢定過程。

十二、本須知未盡事項，依「技術士技能檢定作業及試場規則」相關規定辦理。

貳、重機械操作－挖掘機單一級操作技術士技能檢定術科評審總表

07002

姓名		檢定日期	年	月	日	總評	<input type="checkbox"/> 合格
術科測試編號		監評長簽名					<input type="checkbox"/> 不合格
站別	站名 試題編號	檢定結果			監評人員 簽名		
		及格	不及格	缺考			
第一站	挖掘機目視機具檢查 07002-1050401						
第二站	挖掘機作業前檢查 07002-1050402						
第三站	挖掘機裝車作業 07002-1050403						
第四站	挖掘機挖溝回填整平作業 07002-1050404						

說明：1.本檢定共分四站，各站皆須及格且無缺考，總評為合格。

2.有缺考測站請於該站「缺考」欄位打“√”。

3.評審總表經應檢人填寫姓名、檢定日期及術科測試編號，須繳交術科測試辦理單位試務人員彙整。

4.各站檢定結果未評定前，監評人員不得先行於評審總表上簽名。

5.評審總表經各站監評人員評定簽名後，交予監評長綜審總評。

參、重機械操作－挖掘機單一級技術士技能檢定術科測試試題

一、挖掘機目視機具檢查

(一)術科第一站試題說明

1. 試題編號：07002-1050401

2. 題 目：挖掘機目視機具檢查

3. 試題說明：

- (1) 應檢人於每一項檢查動作前，應清楚朗誦檢查項目，確實指出要檢查之部位，再實施檢查動作，並將檢查結果記錄於檢查紀錄表。
- (2) 應檢人於本站僅做檢查及填寫紀錄表，不做故障排除與維修；在不發動引擎之原則下，依據檢查紀錄表內設定之檢查項次以目視及使用簡易器具實施機具檢查，並將檢查結果記錄於檢查紀錄表「」內打“✓”即可。
- (3) 檢查紀錄表「」內打“✓”有塗改之行為，應檢人須於塗改處旁簽名註記(塗一簽一)，倘有塗改未簽名項次致使無法評定正確結果，該項次以「錯誤」計。
- (4) 檢查結果中，某項次之「」均未勾選或「不正常」項目有一個以上時(有複選)，應檢人未能完全正確檢查勾選，該項次以「錯誤」計。
- (5) 繳交檢查紀錄表前請詳細檢視，繳交後不得藉故取回更改或補正。

4. 時 間：8 分鐘，測試時間結束應檢人應立即停止測試。

5. 評審標準：

(1) 時間標準要求：

- A. 須在規定時間內完成，測試時間結束前 1 分鐘得提醒應檢人。
- B. 經監評人員指示開始計時，應檢人繳交檢查報告即停止計時。

(2) 技能標準要求：

- A. 確實清楚朗誦檢查項目再做出檢查動作，檢查方式須正確。
- B. 檢查結果勾選劃“✓”要清晰，並以藍色原子筆作答。
- C. 依檢查報告項目實施檢查，檢查結果須符合機具設定現況。

(3) 工作安全標準：

- A. 不可有危險動作(如跳車、未正確配戴安全帽或其它危險動作)。
- B. 不可損壞機具或設備。
- C. 不可做本題以外之違規操作(如故障排除與維修)。

(4) 本題評審方式：

全部合於評審標準者為及格，未達標準者為不及格。

(二)挖掘機目視機具檢查紀錄及評審標準表(應檢人兼用)

試題編號：07002-1050401

應檢人姓名：

第一站評審結果：

術科測試編號：

及格 不及格

1. 技能標準要求：及格 不及格

本測站設置不正常項次達 5 項次(含)以上，檢查結果錯誤勾選答案達 3 項次(含)以上者，本項為不及格。

項次	檢 查 內 容	檢 查 結 果	
		正 常	不 正 常
1	副水箱	<input type="checkbox"/>	<input type="checkbox"/> 冷卻液過多 <input type="checkbox"/> 冷卻液不足
2	風扇皮帶	<input type="checkbox"/>	<input type="checkbox"/> 太緊 <input type="checkbox"/> 太鬆 <input type="checkbox"/> 龜裂或起毛邊
3	引擎潤滑系統	<input type="checkbox"/>	<input type="checkbox"/> 機油過多 <input type="checkbox"/> 機油不足 <input type="checkbox"/> 過濾器滲漏
4	引擎燃油系統	<input type="checkbox"/>	<input type="checkbox"/> 過濾器滲漏 <input type="checkbox"/> 高壓管路鬆動
5	引擎進氣系統	<input type="checkbox"/>	<input type="checkbox"/> 濾芯不潔 <input type="checkbox"/> 進氣管路鬆動
6	電氣系統	<input type="checkbox"/>	<input type="checkbox"/> 電水過多 <input type="checkbox"/> 電水不足 <input type="checkbox"/> 樁頭夾箍未固定
7	液壓系統	<input type="checkbox"/>	<input type="checkbox"/> 油量過多 <input type="checkbox"/> 油量不足 <input type="checkbox"/> 唧筒油封滲漏
8	迴旋齒輪箱油	<input type="checkbox"/>	<input type="checkbox"/> 油量過多 <input type="checkbox"/> 油量不足
9	左履帶鬆緊度	<input type="checkbox"/>	<input type="checkbox"/> 太緊 <input type="checkbox"/> 太鬆
10	右履帶鬆緊度	<input type="checkbox"/>	<input type="checkbox"/> 太緊 <input type="checkbox"/> 太鬆
11	左右支架滾輪、地滾輪	<input type="checkbox"/>	<input type="checkbox"/> 滲漏 <input type="checkbox"/> 螺絲鬆動
12	斗齒、側刃	<input type="checkbox"/>	<input type="checkbox"/> 缺件 <input type="checkbox"/> 螺絲鬆動

2. 朗誦檢查內容及動作是否確實做出：及格 不及格

不及格原因：_____。

3. 工作安全標準：及格 不及格

工作安全標準任何一項次不及格，本項為不及格。

項次	評 審 內 容	及 格	不 及 格	備 考
1	是否有危險動作？			
2	是否損壞機具或設備？			
3	是否作本題以外之違規操作？			

4. 標準作業時間 8 分鐘：測試時間結束，應檢人停止測試。

實際作業時間： 分 秒

以上 1、2、3 項評審標準有任何一項不及格，本分站評審結果為不及格。

監評人員簽名：

(請勿於測試結束前先行簽名)

參、重機械操作－挖掘機單一級技術士技能檢定術科測試試題

二、挖掘機作業前檢查

(一)術科第二站試題說明

1. 試題編號：07002-1050402
2. 題 目：挖掘機作業前檢查
3. 試題說明：依挖掘機作業前檢查場地佈置圖行駛路線，操作挖掘機實施作業前各項檢查動作，並正確辨識各儀表符號或功能說明。
4. 時 間：7 分鐘，測試時間結束應檢人應立即停止測試。
5. 評審標準：
 - (1) 時間標準要求：
 - A. 須在規定時間內完成，測試時間結束前 1 分鐘得提醒應檢人。
 - B. 操作時間(5 分鐘)為機具行駛出停車格外開始計時，作業完畢機具行駛至停車格內，挖斗平降至地面即停止計時。
 - C. 儀表符號辨識時間(2 分鐘)為應檢人依儀表符號辨識表隨機抽測開始計時，完成辨識或功能說明即停止計時。
 - (2) 技能標準要求：
 - A. 測試全程引擎不可熄火。
 - B. 於指定路線完成前進、左右轉向、迴旋、空挖、卸料及直線後退等測試檢查動作。
 - C. 除測試區外，行駛中挖臂及挖斗完全收回，挖斗連結銷應保持距離地面 40 至 60 公分之間。
 - D. 於迴旋測試區內，操作左、右迴旋動作各一次。
 - E. 於空挖測試區內，在不碰觸地面情形下做挖掘、卸料動作一次。
 - F. 完成各測試動作後，機具行駛至暫停區內，以直線後退至停車格內。
 - G. 測試全程均不可壓線或碰撞交通錐。
 - H. 除測試區、暫停區與停車格區域外，操作前進或後退行駛時，兩側履帶不得同時靜止不動。
 - I. 作業後於停車格內將挖斗平降至地面。
 - J. 引擎怠速並液壓鎖制後下車。
 - K. 能在規定時間內正確辨識各儀表符號或功能說明。
 - (3) 工作安全標準：
 - A. 不可有危險動作(如跳車、下車前未實施液壓鎖制或其它危險動作)。
 - B. 不可損壞機具或設備。
 - C. 不可做本題以外之違規操作。
 - (4) 本題評審方式：

全部合於評審標準者為及格，未達標準者為不及格。

(二)挖掘機作業前檢查場地佈置圖(07002-1050402)

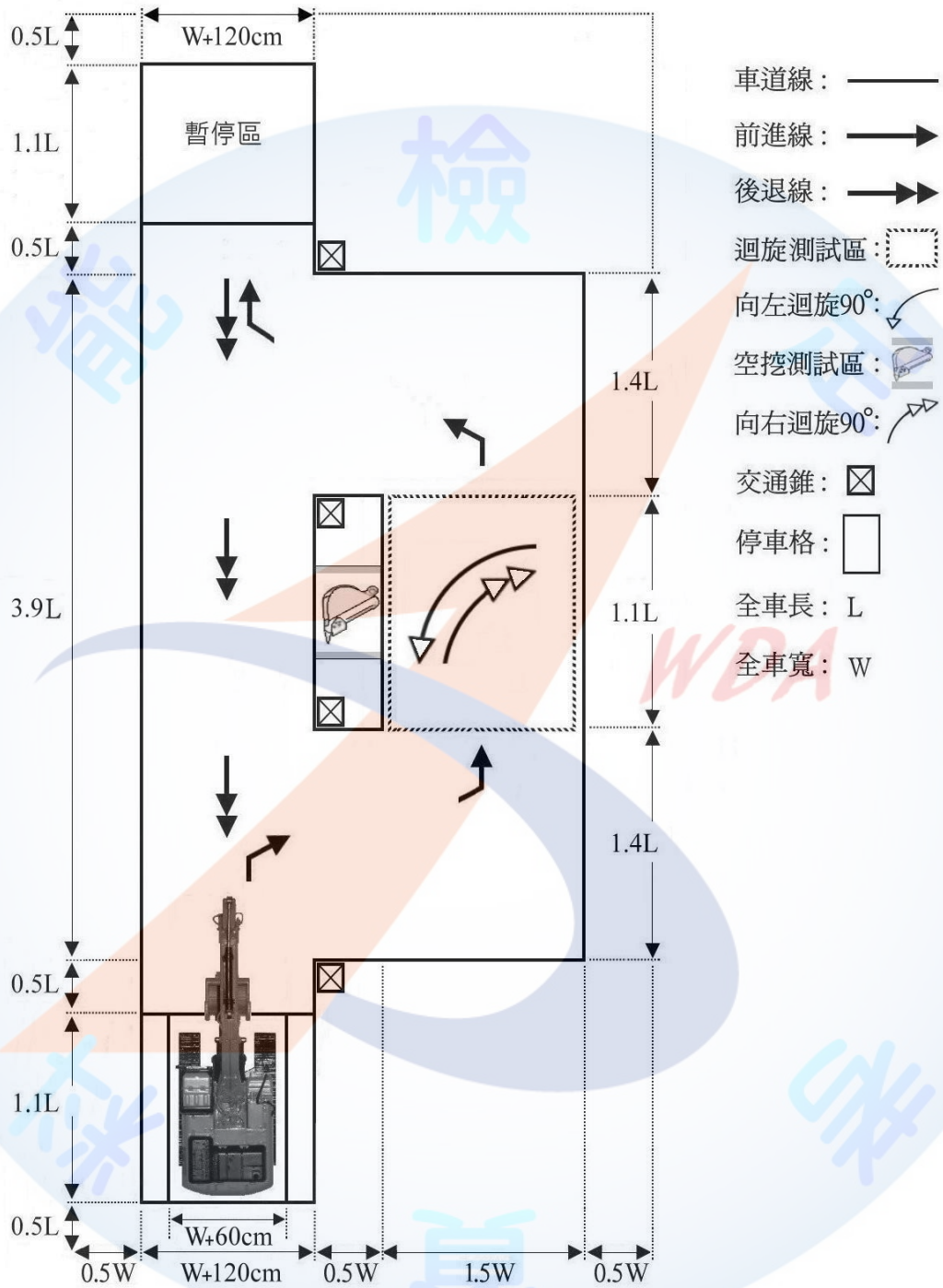

- 1.行駛道寬度:機具全寬加120cm
- 2.停車格長度: $1.1L$
- 3.停車格寬度:機具全寬加60cm
- 4.迴旋測試區:向左及向右迴旋 90° 動作各一次
- 5.空挖測試區:不觸及地面挖掘及卸料動作一次

(三)挖掘機作業前檢查評審標準表(監評人員專用)

試題編號：07002-1050402

應檢人姓名：

第二站評審結果：

術科測試編號：

及格 不及格

1. 技能標準要求：及格 不及格

評審內容任何 2 項次(含)以上不及格者，本項為不及格。

項次	評審內容	及格	不及格	備考
1	測試全程引擎是否熄火？			
2	行駛中挖斗收置及高度是否正確？ (離地 40~60 公分)			
3	迴旋測試區內測試動作是否正確？ (左迴旋、右迴旋各一次)			
4	空挖測試區內測試動作是否正確？ (不碰觸地面做挖掘及卸料動作一次)			
5	測試全程是否壓線或碰撞交通錐？			
6	行駛中是否停駛？(操作前進或後退 行駛時，兩側履帶是否同時靜止不動)			
7	作業後是否停至停車格內？			
8	挖斗是否平降至地面？			
9	引擎是否怠速並實施液壓鎖制？			

2. 儀表符號辨識：及格 不及格

評審內容依儀表符號辨識表隨機抽測五種，答錯三種(含)儀表符號以上者本
項次評定為不及格。

評審內容	及格	不及格	備考
是否能在規定時間內正確辨識各儀表符號或 功能說明？			

3. 工作安全標準：及格 不及格

工作安全標準任何一項次不及格，本項為不及格。

項次	評審內容	及格	不及格	備考
1	是否有危險動作？			
2	是否損壞機具或設備？			
3	是否作本題以外之違規操作？			

4. 標準作業時間 7 分鐘：測試時間結束，應檢人停止測試。

實際作業時間： 分 秒

以上 1、2、3 項評審標準有任何一項不及格，本分站評審結果為不及格。

監評人員簽名：

(請勿於測試結束前先行簽名)

(四)挖掘機作業前檢查評審紀錄表(07002-1050402)

本紀錄表印製於挖掘機作業前檢查評審標準表背面供監評人員專用。

車道線：——
 前進線：→
 後退線：⇐
 迴旋測試區：⊡
 向左迴旋90°：↶
 空控測試區：⊡
 向右迴旋90°：↷
 交通錐：⊡
 停車格：□

儀表符號 抽測編號	答題 結果	備註

答題結果正確以"○"註記
 答題結果錯誤以"×"註記

壓線或碰撞處(點)標示並敘明

監評人員簽名：











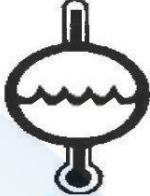

(五)挖掘機作業前檢查儀表符號辨識表(07002-1050402)

本辨識表須另行印製供第二站監評人員專用。

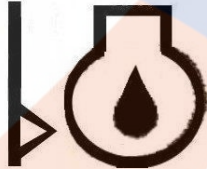
(1) 	(2) 	(3) 	(4) 
(5) 	(6) 	(7) 	(8) 
(9) 	(10) 	(11) 	(12) 
(13) 	(14) 	(15) 	(16) 
(17) 	(18) 	(19) 	(20) 

(六)挖掘機作業前檢查儀表符號說明表(07002-1050402)

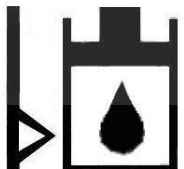
本說明表供應檢人及監評人員參考使用。

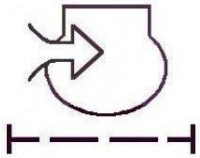
<p>(1) 引擎機油壓力</p> 	<p>(2) 空氣濾芯</p> 	<p>(3) 液壓油面</p> 	<p>(4) 冷卻液溫度</p> 
<p>(5) 液壓油濾清器</p> 	<p>(6) 引擎機油濾清器</p> 	<p>(7) 引擎機油溫度</p> 	<p>(8) 引擎時數表</p> 
<p>(9) 充電系</p> 	<p>(10) 引擎機油面</p> 	<p>(11) 燃油量</p> 	<p>(12) 液壓油壓力</p> 
<p>(13) 液壓油溫度</p> 	<p>(14) 液壓油濾清器</p> 	<p>(15) 電瓶</p> 	<p>(16) 引擎機油面</p> 
<p>(17) 液壓油面</p> 	<p>(18) 引擎進氣壓力</p> 	<p>(19) 冷卻液面</p> 	<p>(20) 空氣濾芯</p> 

參、重機械操作－挖掘機單一級技術士技能檢定術科測試試題

三、挖掘機裝車作業

(一)術科第三站試題說明

1. 試題編號：07002-1050403
2. 題 目：挖掘機裝車作業
3. 試題說明：依挖掘機裝車作業場地佈置圖(不得製作作業平台)，操作挖掘機將指定土石方材料挖裝至指定車輛料斗內，其產量須達標準。
4. 時 間：5 分鐘，測試時間結束應檢人應立即停止測試。
5. 評審標準：
 - (1) 時間標準要求：
 - A. 須在規定時間內完成，測試時間結束前 1 分鐘得提醒應檢人。
 - B. 機具行駛出停車格外開始計時，機具行駛回停車格內挖斗平降至地面即停止計時。
 - (2) 技能標準要求：
 - A. 測試全程引擎不可熄火。
 - B. 裝車作業不得碰撞卡車。
 - C. 土石方料應均勻置放料斗，挖斗卸料不得超出駕駛室護頂高度，產量須達料斗容積，可不壓實修整。
 - D. 依場地佈置圖規定路線進行裝車作業。
 - E. 作業後於停車格內將挖斗平降至地面。
 - F. 引擎怠速並液壓鎖制後下車。
 - G. 測試全程不得超出作業範圍。
 - (3) 工作安全標準：
 - A. 不可有危險動作(如挖斗迴旋卡車駕駛室上方、跳車、下車前未實施液壓鎖制或其它危險動作)。
 - B. 不可損壞機具或設備。
 - C. 不可做本題以外之違規操作。
 - (4) 本題評審方式：

全部合於評審標準者為及格，未達標準者為不及格。

(二)挖掘機裝車作業場地佈置圖(07002-1050403)

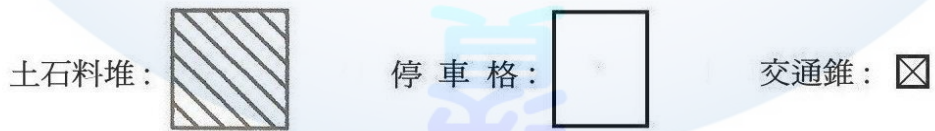
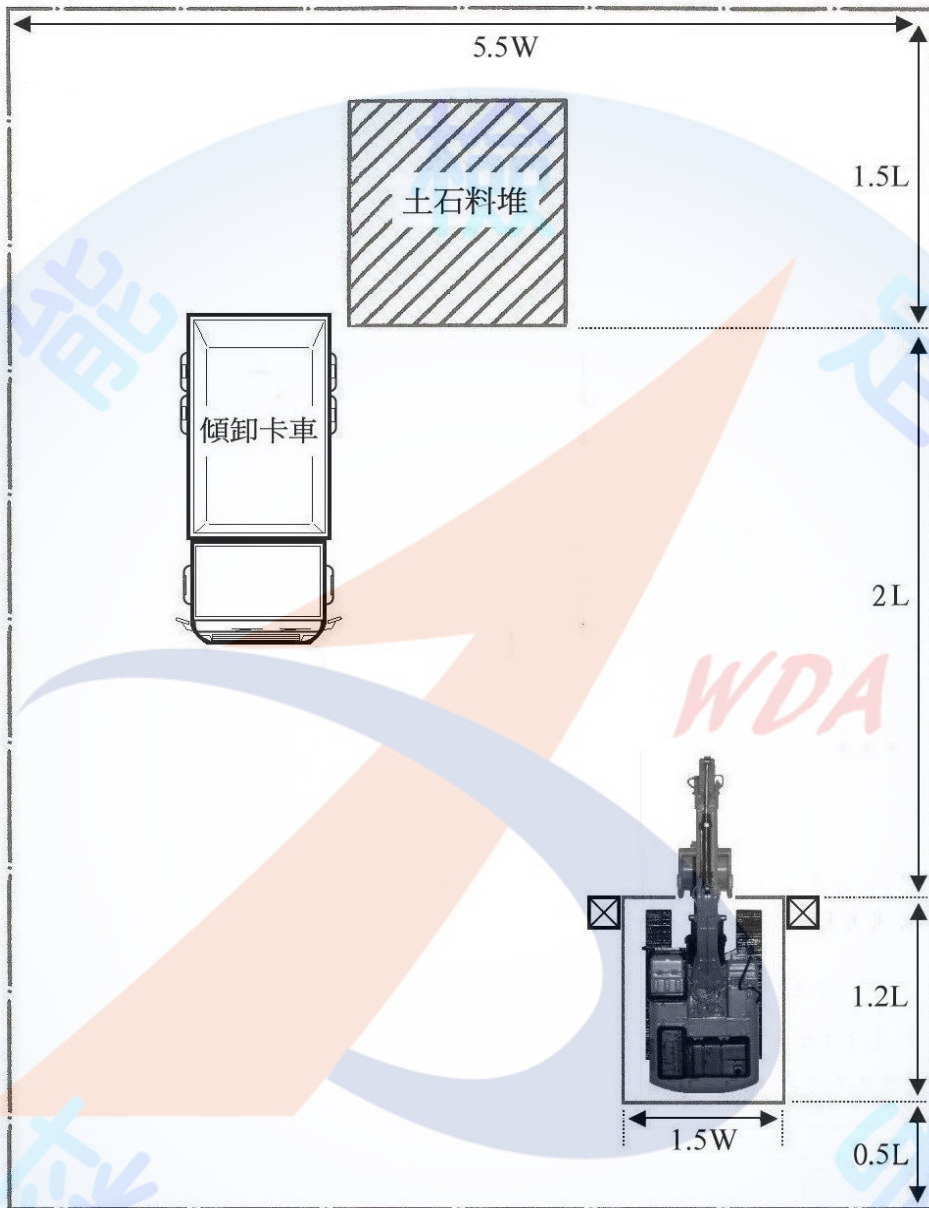

1. 停車格寬度：1.5W 3. 全車長：L 作業範圍：— · — · —
 2. 停車格長度：1.2L 4. 全車寬：W

(三)挖掘機裝車作業評審標準表(監評人員專用)

試題編號：07002-1050403

應檢人姓名：

第三站評審結果：

術科測試編號：

及格 不及格

1. 技能標準要求：及格 不及格

評審內容任何 1 項次不及格，本項為不及格。

項次	評 審 內 容	及 格	不 及 格	備 考
1	測試全程引擎是否熄火？			
2	作業中是否碰撞卡車？			
3	土石方料是否均勻置放料斗？			
4	挖斗卸料是否超出駕駛室護頂高度？			
5	產量是否達料斗容積？			
6	裝車作業是否超出作業範圍？			
7	作業後是否停至停車格內？			
8	挖斗是否平降至地面？			
9	引擎是否怠速並實施液壓鎖制？			

2. 工作安全標準：及格 不及格

工作安全標準任何一項次不及格，本項為不及格。

項次	評 審 內 容	及 格	不 及 格	備 考
1	是否有危險動作？			
2	是否損壞機具或設備？			
3	是否作本題以外之違規操作？			

3. 標準作業時間 5 分鐘：測試時間結束，應檢人停止測試。

實際作業時間： 分 秒

以上 1、2 項評審標準有任何一項不及格，本分站評審結果為不及格。

監評人員簽名：

(請勿於測試結束前先行簽名)

參、重機械操作－挖掘機單一級技術士技能檢定術科測試試題

四、挖掘機挖溝回填整平作業

(一)術科第四站試題說明

1. 試題編號：07002-1050404
2. 題 目：挖掘機挖溝回填整平作業
3. 試題說明：依挖掘機挖溝回填整平作業場地佈置圖，操作挖掘機於指定作業區域實施挖掘溝渠作業，溝渠完成後將掘出土石方回填，使作業區域恢復平整。
4. 時 間：10 分鐘，測試時間結束應檢人應立即停止測試。
5. 評審標準：
 - (1) 時間標準要求：
 - A. 須在規定時間內完成，測試時間結束前 1 分鐘得提醒應檢人。
 - B. 機具行駛出停車格外開始計時，機具行駛回停車格內挖斗平降至地面即停止計時。
 - (2) 技能標準要求：
 - A. 測試全程引擎不可熄火。
 - B. 挖溝寬度為挖斗寬，誤差+10cm。
 - C. 挖溝深度為挖斗深，誤差±10cm。
 - D. 溝渠底部可使用斗齒或斗背實施平整。
 - E. 挖溝長度為 5m，不可超出規定長度。
 - F. 挖溝深度達到且溝底平整，須待監評人員量測後始可進行土石方回填整平動作。
 - G. 測試全程不得操作掃把式迴旋動作達到回填整平目的。
 - H. 回填土石方後作業區域須恢復平整，不可呈現凹凸不平現象。
 - I. 作業後於停車格內將挖斗平降至地面。
 - J. 引擎怠速並液壓鎖制後下車。
 - (3) 工作安全標準：
 - A. 不可有危險動作(如跳車、下車前未實施液壓鎖制或其它危險動作)。
 - B. 不可損壞機具或設備。
 - C. 不可做本題以外之違規操作。
 - (4) 本題評審方式：

全部合於評審標準者為及格，未達標準者為不及格。

(二)挖掘機挖溝回填整平作業場地佈置圖(07002-1050404)

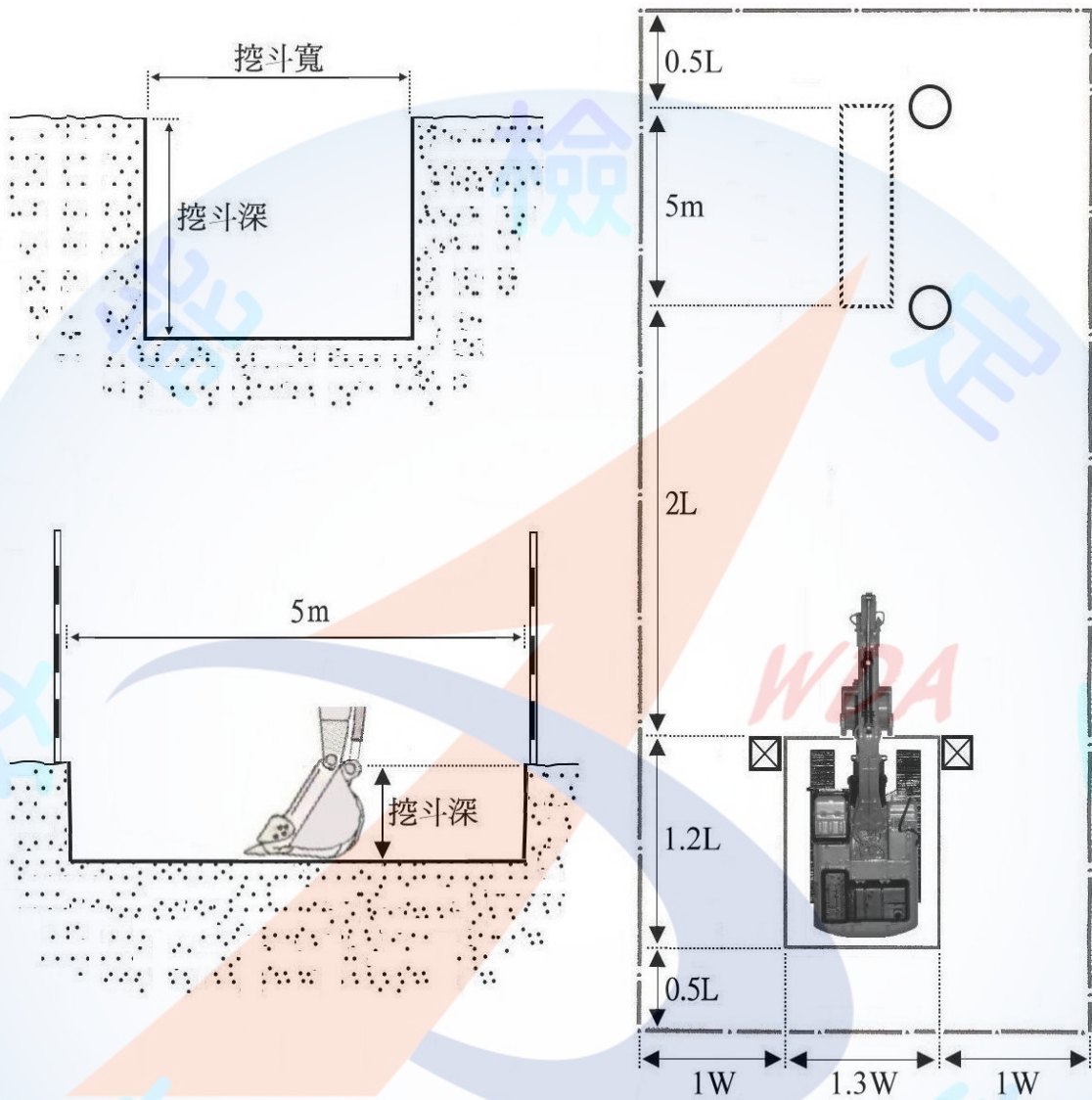

1. 停車格長度：1.2L
2. 停車格寬度：1.3W
3. 挖溝深度高差：±10cm
4. 挖溝寬度：+10cm
5. 全車長：L
6. 全車寬：W

作業範圍：— · —

交通錐：☒

標桿：○

停車格：



挖溝區域：



(三)挖掘機挖溝回填整平作業評審標準表(監評人員專用)

試題編號：07002-1050404

應檢人姓名：

第四站評審結果：

術科測試編號：

及格 不及格

1. 技能標準要求：及格 不及格

評審內容任何 3 項次(含)以上不及格者，本項為不及格。

項次	評 審 內 容	及 格	不 及 格	備 考
1	測試全程引擎是否熄火？			
2	溝渠寬度是否達挖斗寬？ (誤差+10cm)			
3	溝渠深度是否達挖斗深？ (誤差±10cm)			
4	溝渠底部是否平整？			
5	溝渠長度是否達 5m？			
6	回填挖溝區域是否平整？			
7	測試全程無掃把式迴旋整平動作？			
8	作業後是否停至停車格內？			
9	作業後挖斗是否平降至地面？			
10	引擎是否怠速並實施液壓鎖制？			

2. 工作安全標準：及格 不及格

工作安全標準任何一項次不及格，本項為不及格。

項次	評 審 內 容	及 格	不 及 格	備 考
1	是否有危險動作？			
2	是否損壞機具或設備？			
3	是否作本題以外之違規操作？			

3.標準作業時間 10 分鐘：測試時間結束，應檢人停止測試。

實際作業時間： 分 秒

以上 1、2 項評審標準有任何一項不及格，本分站評審結果為不及格。

監評人員簽名：

(請勿於測試結束前先行簽名)

肆、重機械操作－挖掘機單一級技術士技能檢定術科測試時間配當表

每一檢定場，每日排定 2 場測試，每場 20 人；配當表如下：

時 間	內 容	備 註
08：00—08：30	1.第一場次應檢人報到。 2.監評前協調會議： (1)推舉監評長並主持監評人員站別抽籤。 (2)辦理單位及監評人員不得作與測試內涵有關之技能性提示或藉故示範說明檢定要領。	
08：30—08：45	1.應檢人須知及安全事項說明，如有疑義應檢人請當場提出立即處理，測試開始後不得再提出疑義。 2.應檢人依編號順序排定分站次序。 3.監評人員檢查機具設備。	
08：45—12：00	1.第一場次測試開始。 2.應檢人測試分四站進行，第一站：8 分鐘，第二站：7 分鐘，第三站：5 分鐘，第四站：10 分鐘。	
12：30—13：00	1.第二場次應檢人報到。 2.監評前協調會議： (1)推舉監評長並主持監評人員站別抽籤。 (2)辦理單位及監評人員不得作與測試內涵有關之技能性提示或藉故示範說明檢定要領。	
13：00—13：15	1.應檢人須知及安全事項說明，如有疑義應檢人請當場提出立即處理，測試開始後不得再提出疑義。 2.應檢人依編號順序排定分站次序。 3.監評人員檢查機具設備。	
13：15—16：30	1.第二場次測試開始。 2.應檢人測試分四站進行，第一站：8 分鐘，第二站：7 分鐘，第三站：5 分鐘，第四站：10 分鐘。	
16：30—17：00	檢討會(視實際需要召開)。	

07002